

# ONETRACK

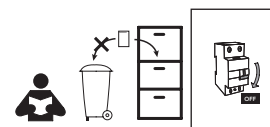

## 9001-CL/... - 9002-CL/... - 9010-CL/...

EN ONETRACK Track system/current limiting devices - FR System de rail ONETRACK/limiteur de courant - ES Sistema de rieles ONETRACK/limitador de corriente

EN Safety warnings for products and installation - FR Consignes de sécurité et d'installation - ES Advertencia de seguridad y de instalación

**EN** - All the described operations of this instructions page must be done by specialized personnel only. Exclude voltage plant. Please respect national installation regulations. The manufacturer allows to use only ONETRACK® parts in applications where its track system is used. These parts must be installed according to the installation instructions. The company as a manufacturer is not responsible for the safety and functioning of the ONETRACK® system if parts not belonging to it are used or if any deviation from the installation instructions occurs. It is then the user's responsibility to ensure the electrical, mechanical and thermal compatibility between ONETRACK® system and the fixtures used with it. ONETRACK® tracks, its components and also the adapters can't be used with accessories without the Quality Mark. On ONETRACK® tracks one can use only ONETRACK® connections. ONETRACK® connections can be used only with ONETRACK® tracks. Do not exceed listed loading indicated in the relevant section and respect fixing distances during the track mounting.

**FR** - Toutes les opérations décrites sur cette page d'instructions doivent être effectuées par un technicien spécialisé. La tension d'alimentation doit être coupée et veuillez respecter la réglementation nationale des installations. Le fabricant permet uniquement l'utilisation des ONETRACK® articles dans les applications où son système de rail ONETRACK® est utilisé. Ces articles doivent être installés selon les instructions d'installation. La société en tant que fabricant n'est pas responsable de la sécurité et le fonctionnement du système ONETRACK®, si des articles qui ne lui appartiennent pas sont utilisés, ou si les instructions d'installation ne sont pas respectées. C'est la responsabilité de l'utilisateur d'assurer la compatibilité électrique, mécanique et thermique entre le système ONETRACK® et les appareils d'éclairage utilisés. Le rail et les composants ONETRACK®, ainsi que les adaptateurs ne peuvent pas être utilisés avec des accessoires qui ne portent pas la marque de qualité. Sur le rail ONETRACK®, on peut uniquement utiliser les raccordements ONETRACK®. Les raccordements ONETRACK® ne peuvent être utilisés qu'avec les rails ONETRACK®. Respectez les distances entre les points de suspensions durant le montage des rails et ne dépassez pas le poids de chargement indiqué dans la section correspondante entre 2 points de suspension.

**ES** - Todas las operaciones descritas en esta hoja de instrucciones deben ser seguidas por personal especializado, apagando la corriente eléctrica y respetando las normas nacionales de instalación. La fábrica productora permite sólo el uso de componentes ONETRACK® dentro de las aplicaciones que utiliza su sistema de rieles. Estos componentes deben ser instalados según las instrucciones de montaje proporcionadas por la fábrica. La fábrica, como productora, no es responsable de la seguridad y del funcionamiento del sistema ONETRACK® en caso de utilizarse componentes que no le pertenezcan o si las instrucciones de montaje no fueran respetadas. Es responsabilidad del usuario garantizar la compatibilidad eléctrica, mecánica y térmica entre el sistema y los aparatos de iluminación usados. El riel y los componentes ONETRACK®, incluidos los adaptadores, no son intercambiables con accesorios que no tengan la Marca de Calidad. Sobre el riel ONETRACK® es posible usar sólo conexiones ONETRACK®. Las conexiones ONETRACK® sólo pueden ser usadas sobre los rieles ONETRACK®. Durante el montaje de los rieles, respete las distancias de anclaje y no exceda la carga indicada en la sección correspondiente.

### EN - INSTALLATION INSTRUCTIONS TRACK SERIES 9000 - IMPORTANT SAFETY INSTRUCTIONS

When installing or using this track system, basic safety precautions should always be followed, including the following:

1. Read all instructions.
2. Do not install this track in damp or wet locations.
3. (Unless provision for field cutting) Do not cut any track section.
4. Do not install any part of a track system less than 5 ft above the floor.
5. Do not install any fixture assembly closer than 6 in from any curtain or similar combustible material.
6. Disconnect electrical power before adding to or changing the configuration of the track.
7. Do not attempt to energize anything other than lighting track fixtures on the track. To reduce the risk of fire and electrical shock, do not attempt to connect power tools, extension cords, appliances, and the like to the track.
8. (For track lighting systems other than 120 V, two-wire) Do Not connect the track to more than one branch circuit unless the track is constructed so that it can be used with more than one branch circuit. Check with a qualified electrician. Although the track lighting system may seem to operate acceptably, a dangerous overload of the neutral may occur and result in a risk of fire.
9. The track system is not intended for use with a power supply cord or convenience receptacle adapter.
10. For recessed version please use drywall thickness: 1/4"; 5/16"; 3/8"; 1/2"; 5/8".

### FR - INSTRUCTIONS D'INSTALLATION RAIL SÉRIE 9000 - CONSIGNES DE SÉCURITÉ IMPORTANTES

Lors de l'installation ou de l'utilisation de ce système de rail, des précautions de sécurité de base doivent toujours être respectées, notamment les suivantes :

1. Veuillez lire toutes les instructions.
2. N'installez pas le rail dans des lieux humides ou mouillés.
3. (Sauf en cas de disposition spéciale permettant la découpe sur site) Ne coupez aucun tronçon du rail.
4. N'installez aucune partie du système de rail à moins de 5 pieds du sol.
5. N'installez aucun dispositif de fixation à moins de 6 pouces des rideaux ou de tout autre matériau inflammable similaire.
6. Déconnectez l'alimentation électrique avant d'ajouter des éléments ou de modifier la configuration du rail.
7. N'essayez pas d'alimenter autre chose que des accessoires pour rails d'éclairage sur le rail. Afin de réduire le risque d'incendie et d'électrocution, n'essayez pas de déconnecter des outils électriques, des rallonges, des appareils et autres composants similaires au rail.
8. (Pour les systèmes d'éclairage sur rail autres que 120 V, à deux fils) Ne raccordez pas le rail à plus d'un circuit de dérivation à moins que le rail ait été fabriqué de manière à pouvoir être utilisé avec plus d'un circuit de dérivation. Veuillez consulter un électricien qualifié. Bien que le système d'éclairage sur rail puisse sembler fonctionner correctement, une surcharge dangereuse du neutre pourrait se produire et entraîner un risque d'incendie.
9. Le système de rail n'est pas conçu pour être utilisé avec un cordon d'alimentation électrique ou un adaptateur pour prise de courant.
10. Pour la version encastrée, veuillez utiliser une cloison sèche présentant l'une des épaisseurs suivantes : 1/4"; 5/16"; 3/8"; 1/2"; 5/8".

### ES - INSTRUCCIONES DE INSTALACIÓN DE LA SERIE 9000 - INSTRUCCIONES DE SEGURIDAD IMPORTANTES

Al instalar y utilizar este sistema de guía se deberían respetar las siguientes instrucciones de seguridad:

1. Leer todas las instrucciones.
2. No instalar esta guía en lugares húmedos o mojados.
3. (Salvo en caso de disposición de corte de campo) No cortar ninguna sección de la guía.
4. No instalar ninguna parte del sistema de guía a menos de 5 pies del pavimento.
5. No instalar ningún artefacto a menos de 6 pies de cualquier cortina o material combustible similar.
6. Desconectar la alimentación eléctrica antes de añadir algo o cambiar la configuración de la guía.
7. No intentar alimentar nada que no sean los artefactos instalados en la guía de iluminación. Para limitar el riesgo de incendio y descarga eléctrica, no intentar conectaren la guía elementos de alimentación, cables prolongadores, dispositivos, etc.
8. (Para los sistemas de iluminación en guía que no sean 120 V, de dos cables) No conectar la guía a más de un circuito, a no ser que la guía esté construida para ser utilizada con más de un circuito. Controlar esto con un electricista cualificado. Aunque el sistema de iluminación parezca funcionar correctamente, podría producirse una sobrecarga peligrosa del neutro y originarse un incendio.
9. El sistema en guía no está diseñado para el uso con un cable de alimentación de potencia o un adaptador.
10. Para la versión empotrada utilizar un grosor de cartón yeso de: 1/4"; 5/16"; 3/8"; 1/2"; 5/8".

EN SUSPENDED USE: CREATE ANCHOR POINT BY WIRING - FR UTILISATION SUSPENDUE: CRÉER UN POINT D'ANCRAGE PAR CÂBLAGE - ES USO SUSPENDIDO: CREAR PUNTO DE ANCLA CON CABLEADO

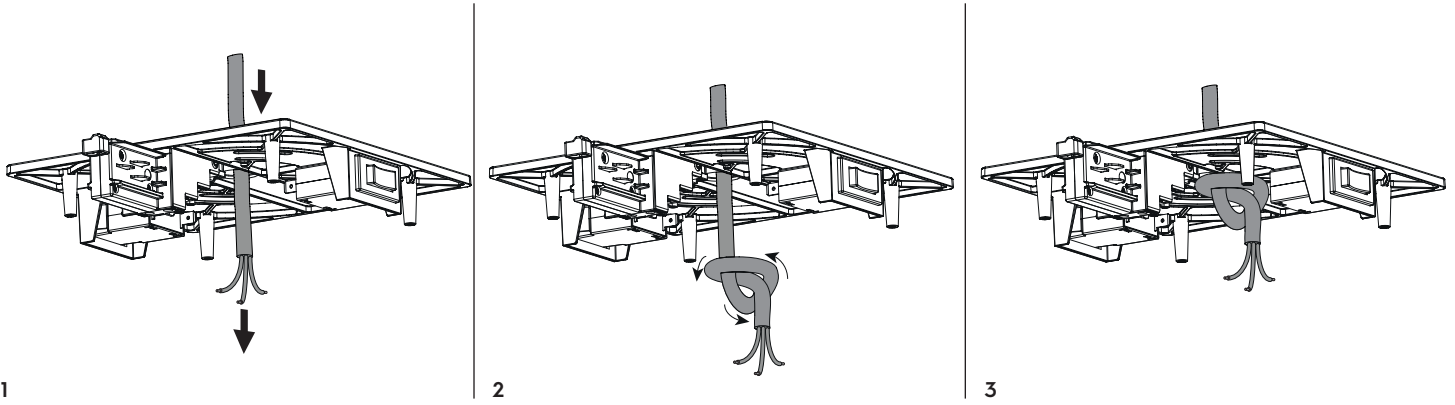

EN WIRING SCHEMES - FR SCHÉMA DE CÂBLAGE - ES DIAGRAMA DE CABLEADO

9001-CL/...-2C  
9002-CL/...-2C  
9001-CL/...-2C-277  
9002-CL/...-2C-277

9001-CL/...-3C  
9002-CL/...-3C

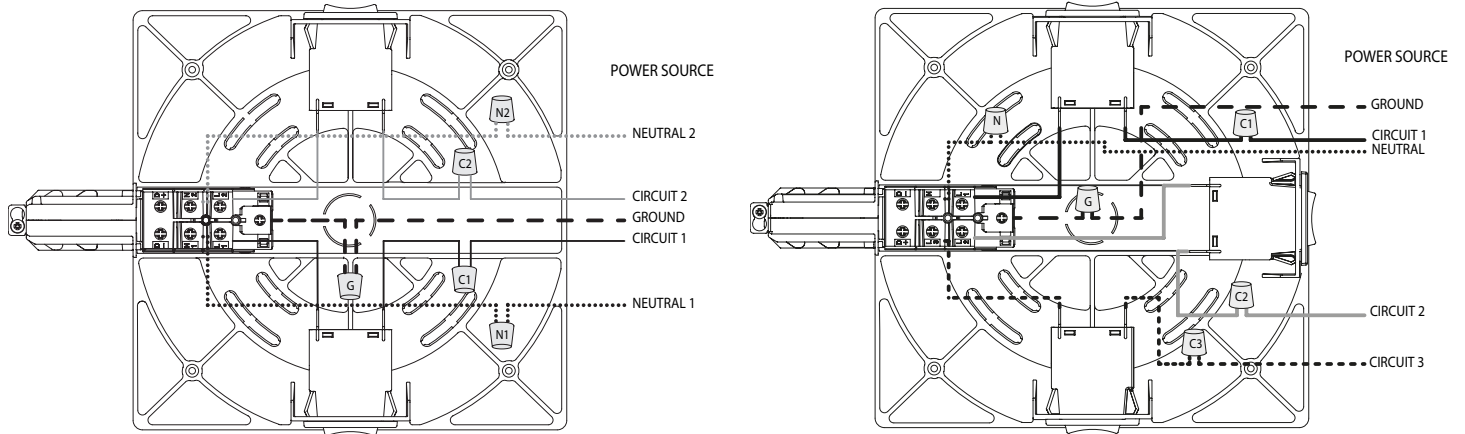

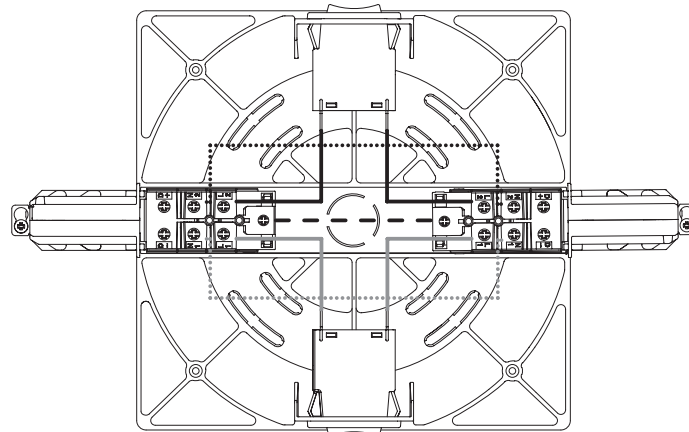

9010-CL/...-2C  
9010-CL/...-2C-277



EN Circuit breakers to be purchased separately - FR Disjoncteur à acheter séparément - ES Disyuntor para comprar por separado

 **DIRECTIVE 2012/19/UE (Waste Electrical and Electronic Equipment - WEEE)** The product at the end of life must be disposed of and recycled in a designated collection point, cannot be treated as household waste. Details on the collection points available c/c local government office or the product retailer.

 **DIRECTIVE 2012/19/EU (Déchets d'équipements électriques et électroniques - DEEE)** Le produit en fin de vie doit être éliminé et recyclé dans des centres de collecte prévus à cet effet et ne peut pas être jeté avec les ordures ménagères. Vous trouverez des détails sur les centres de collecte disponibles auprès des autorités locales ou du revendeur du produit.

 **DIRECTIVA 2012/19/UE (Residuos de aparatos eléctricos y electrónicos - RAEE)** Al final de su vida útil, el aparato se debe eliminar y reciclar en centros de recogida especiales, no se puede eliminar junto con los desechos domésticos. Solicitar los datos de los centros de recogida en la oficina gubernamental local competente o en la tienda donde se ha adquirido el producto.

UK Authorised Rep:  
Eurolink (Europe) Ltd  
Milestone Hse  
Longcot Rd  
Shrivenham SN6 8TY



EN Would you please be informed that the Italian version of these instructions is the only valid for legal purposes. The English version is offered only for your info and to make you reading easier and comprensible. FR Nous informons les utilisateurs que la version italienne de ces pages d'instructions sont les seules valide juridiquement. La version Française vous est fournis pour une meilleure compréhension et pour une lecture plus facile. ES Tenga presente que la version italiana de estas instrucciones es la única válida para fines legales. La versión en español se ofrece sólo para su información y para su mejor comprensión.